



## OH720, OP720, HI720, HI722

Cerberus® PRO

### Czujki automatyczne



Adresowalne detektory magistrali C-NET

- Optymalne czujki dymu do każdego zastosowania
- Przetwarzanie sygnałów przy użyciu algorytmów detekcyjnych
- Automatyczna adresacja podczas uruchomienia
- Wczesne i niezawodne wykrywanie pożarów we wczesnym stadium
- Odpowiednie dla prędkości powietrza do 5 m/s dla OH720 i OP720
- Komunikacja poprzez magistralę C-NET (indywidualna adresacja)

- **Ochrona środowiska naturalnego**

- Praca czujek nie powoduje zagrożeń dla środowiska naturalnego
- Materiały nadające się do recyklingu
- Możliwość łatwego rozdzielenia elementów elektronicznych oraz tworzyw sztucznych

- **Główne cechy**

- Odporność na czynniki środowiskowe oraz zakłócenia, takie jak pył, włókna, owady, wilgotność, skrajne temperatury, zakłócenia elektromagnetyczne, opary korozyjne, wibracje
- Odporne na uderzenia i próby sabotażu
- Przetwarzanie sygnałów przy użyciu algorytmów detekcyjnych
- Wysoka odporność na zakłócenia elektroniczne
- Zabezpieczone układy elektroniczne, elementy wysokiej jakości
- Wbudowany izolator zwarć
- Wbudowany wskaźnik zadziałania (AI), kąt widzenia 360°
- Możliwość podłączenia do 2 zewnętrznych wskaźników zadziałania (AI) typu DJ1191/DJ1192 do czujki
- Zaawansowane monitorowanie czujnika oraz układów elektronicznych
- Przetwarzanie sygnałów przy użyciu algorytmów detekcyjnych
- Automatyczna adresacja podczas uruchomienia
- Gniazda tego samego typu mogą być używane ze wszystkimi typami czujek do montażu na różnych powierzchniach

- **Akcesoria**

- Urządzenie blokujące czujkę LP720 jako zabezpieczenie przed kradzieżą
- Płytki opisowe FDBZ291
- Element uszczelniający RS720 dla zapewnienia wyższego stopnia ochrony
- Mikrozłącza DBZ1190-AA (0.28... 0.5 mm<sup>2</sup>)
- Zaciski pomocnicze DBZ1190-AB (1.0... 2.5 mm<sup>2</sup>)
- Gniazdo z sygnalizatorem DBS720

## Czujka wielodetektorowa OH720

---



### Czujka wielodetektorowa zawiera:

- Czujkę
- Osłonę zabezpieczającą przed zapyleniem podczas prac budowlanych

### Działanie

- Praca na zasadzie rozproszenia światła w przód, oparta na jednym czujniku optycznym
- Komora próbkowania chroni przed zakłóceniami ze strony oświetlenia zewnętrznego a jednocześnie zapewnia optymalne wykrywanie cząstek dymu
- Dodatkowy czujnik ciepła zwiększa odporność czujki na zjawiska zwodnicze
- Wybór różnych parametrów umożliwia optymalne działanie czujki
- Odporność na zakłócenia powodujące fałszywe alarmy

### Przeznaczenie

- Wczesne wykrywanie pożarów płomieniowych spowodowanych spalaniem cieczy i ciał stałych, jak również pożarów tłących
- Wczesne i niezawodne wykrywanie pożarów w obecności zjawisk zakłócających

## Czujka dymu OP720

---



### Czujka dymu zawiera:

- Czujkę
- Osłonę zabezpieczającą przed zapyleniem podczas prac budowlanych

### Działanie

- Praca na zasadzie rozproszenia światła w przód, oparta na jednym czujniku optycznym
- Komora próbkowania chroni przed zakłóceniami ze strony oświetlenia zewnętrznego a jednocześnie zapewnia optymalne wykrywanie cząstek dymu
- Wybór różnych parametrów umożliwia optymalne działanie czujki

### Przeznaczenie

- Wczesne wykrywanie dymu powstającego przy pożarach płomieniowych, jak również pożarach tłących

## Czujka ciepła HI720 (nadmiarowo-różniczkowa)

---



### Czujka ciepła zawiera:

- Czujkę
- Osłonę zabezpieczającą przed zapyleniem podczas prac budowlanych

### Działanie

- Czujka wyposażona w jeden czujnik temperatury
- Pewna detekcja zarówno wolnych jak i szybkich wzrostów temperatury, również w wysokich temperaturach
- Wybór różnych parametrów umożliwia optymalne działanie czujki

### Przeznaczenie

- Do środowisk o zróżnicowanych temperaturach
- W brudnym środowisku, miejscach o dużym zakurzeniu lub wysokiej wilgotności, co może wpływać na uszkodzenie tradycyjnego detektora

## Czujka ciepła HI722 (nadmiarowa)

---



### Czujka ciepła zawiera:

- Czujkę
- Osłonę zabezpieczającą przed zapyleniem podczas prac budowlanych

### Działanie

- Czujka wyposażona w jeden czujnik temperatury
- Pomiar temperatury otoczenia; w momencie przekroczenia określonego progu zostaje wysłany sygnał alarmowy do centrali pożarowej

### Przeznaczenie

- Do środowisk, w których występują tymczasowe wysokie wzrosty temperatury
- W miejscach o wysokim zabrudzeniu, z fluktuacją temperatury, co może powodować uszkodzenie tradycyjnego detektora

## Gniazda czujek DB720 / DB721



### Działanie

- Uniwersalne gniazdo do wszystkich czujek punktowych serii Cerberus PRO FD720

### Zastosowanie

- Do montażu w przypadku okablowania prowadzonego podtynkowo
- Do montażu w przypadku okablowania prowadzonego natynkowo i średnicy 8 mm

Używając gniazda DB721 linia dozorowa nie zostanie przerwana nawet w przypadku braku czujki w gnieździe

## Montaż

### • Łatwa instalacja

- Uniwersalne gniazdo wraz z
  - 2 boczne przepusty kablowe do wprowadzenia okablowania prowadzonego natynkowo o średnicy max 8 mm
  - duże otwory montażowe do łatwego wprowadzenia okablowania wtykowego
- Bardzo duże szczeliny montażowe ułatwiające ponowne wykorzystanie otworów wywierconych podczas montażu innych systemów
- Zaciski połączeniowe dla kabli o średnicy do 1.6 mm<sup>2</sup>
- Miejsce na dodatkowe adaptory 2x DBZ1190-AA oraz 2x DBZ1190-AB
- Czujka może być łatwo zainstalowana w gnieździe ręcznie lub za pomocą zmieniacza czujek DX791

Miejsce na dodatkowe adaptory DBZ1190-AA, DBZ1190-AB

Zaciski połączeniowe linii oraz zewnętrznego wskaźnika zadziałania

Otwory na okablowanie Wskaźnik zadziałania

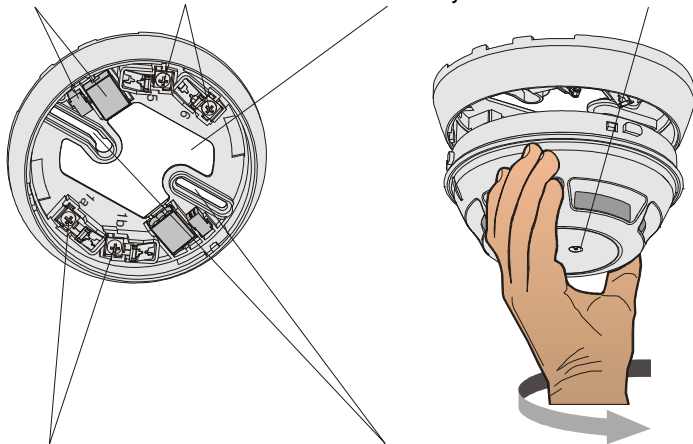

Zaciski połączeniowe linii oraz zewnętrznego wskaźnika zadziałania

Otwory montażowe min. 40 mm do max. 90 mm

- Wskaźnik zadziałania (AI) umieszczony centralnie na czujce dzięki temu nie ma konieczności specjalnego montażu

## Element blokujący czujkę w gnieździe LP720

---



- Do ochrony przed kradzieżą

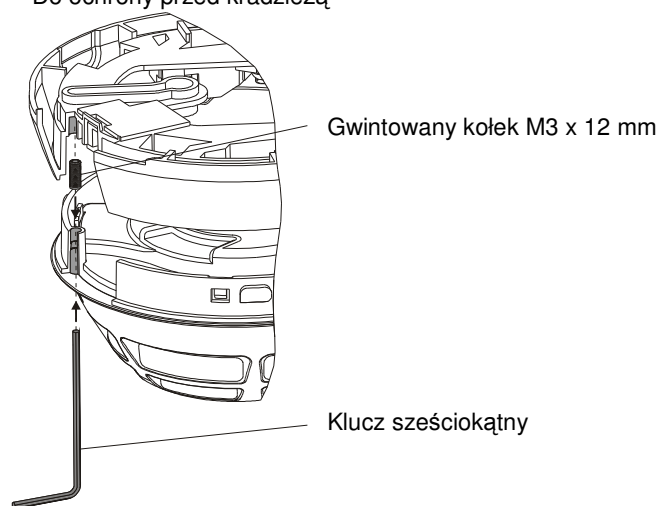

## Płytki opisowe FDBZ291

---



- Do identyfikacji adresu czujki
- Zastosowanie tylko bez elementu uszczelniającego RS720

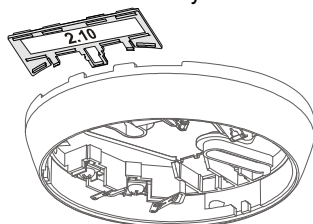

## Element uszczelniający RS720

---



- Do zwiększenia stopnia ochrony

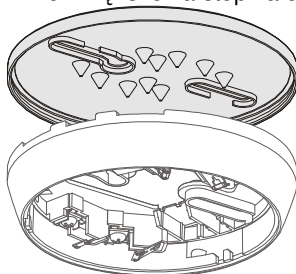

## DBZ1190-AA Mikrozłącze, DBZ1190-AB Zaciski pomocnicze

---



- Do przewodów o przekroju max 0.5 mm<sup>2</sup>



- Do przewodów o przekroju max. 2,5 mm<sup>2</sup>
- Do podłączania 2 wskaźników zadziałania lub ekranu kabla oraz przy prowadzeniu linii odgałęźnej
- Miejsce na max 2 dodatkowe każdego typu adaptera

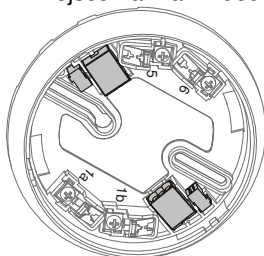

## DBS720 Gniazdo z sygnalizatorem

---



- Gniazdo z sygnalizatorem akustycznym do alarmowania
- Do stosowania ze wszystkimi czujkami punktowymi serii Cerberus PRO FD720

→ Więcej informacji w karcie katalogowej A6V10203095

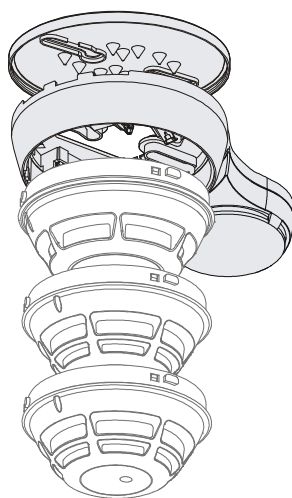



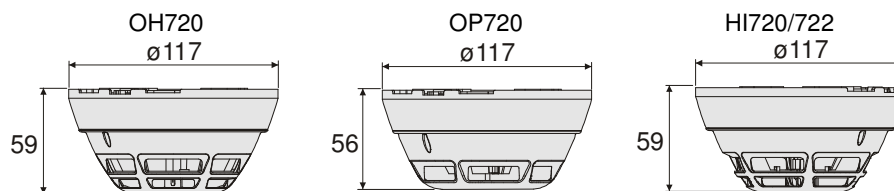

## Wymiary czujek wraz z gniazdem

---



## Dane techniczne

	OH720	OP720	HI720 / HI722
Napięcie robocze (modulowane)	12... 33 VDC	12... 33 VDC	12... 33 VDC
Pobór prądu (w stanie spoczynku)	~230 µA	~220 µA	~200 µA
Zewnętrzny wskaźnik zadziałania bez gniazda z sygnalizatorem akustycznym	2	2	2
Temperatura pracy	-10... +50 °C	-10... +50 °C	-10... +50 °C
Temperatura składowania	-30... +70 °C	-30... +70 °C	-30... +70 °C
Wilgotność (dopuszczalna chwilowa kondensacja)	≤95 % rel.	≤95 % rel.	≤95 % rel.
Protokół komunikacyjny	C-NET	C-NET	C-NET
Kolor	biały, ~RAL 9010	biały, ~RAL 9010	biały, ~RAL 9010
Kategoria ochronna EN60529 / IEC529	IP40	IP40	IP40
– z elementem uszczelniającym RS720	IP42	IP42	IP42
Normy	CEA4021, EN54-7, EN54-17	EN54-7, EN54-17	EN54-5, EN54-17
Certyfikaty			
– VdS	G209064	G209068	G209065 /G209146
– LPCB	w trakcie	w trakcie	w trakcie
Dopuszczalna prędkość powietrza	max. 5 m/s	max. 5 m/s	–
Kompatybilność z systemami C-NET		FS720	
Zarządzanie jakością	Siemens Standard SN 36350		

OH720	OP720	HI720	HI722
			
Siemens Schweiz AG, CH-6301 Zug Date: see manufacturing date on the product 0786-CPD-20711	Siemens Schweiz AG, CH-6301 Zug Date: see manufacturing date on the product 0786-CPD-20713	Siemens Schweiz AG, CH-6301 Zug Date: see manufacturing date on the product 0786-CPD-20712	Siemens Schweiz AG, CH-6301 Zug Date: see manufacturing date on the product 0786-CPD-20793
EN54-7, EN54-17 Point multi-sensor smoke detector; Safety in case of fire OH720 Technical data see Doc. A6V10212047	EN54-7, EN54-17 Point smoke detector; Safety in case of fire OP720 Technical data see Doc. A6V10212047	EN54-17 EN54-5, classes A2R, A2S Point heat detector; Safety in case of fire HI720 Technical data see Doc. A6V10212047	EN54-17 EN54-5, classe A2S Point heat detector; Safety in case of fire HI722 Technical data see Doc. A6V10212047

## Dane do zamówień

	Typ	Nr katalogowy	Opis	Masa
	OH720	S54310-F2-A1	Wielodetektorowa czujka pożarowa	0.144 kg
	OP720	S54310-F1-A1	Czujka dymu	0.138 kg
	HI720	S54310-F4-A1	Czujka ciepła nadmiarowo-różnicowa	0.130 kg
	HI722	S54310-F3-A1	Czujka ciepła nadmiarowa	0.130 kg
	DB720	S54319-F4-A1	Gniazdo czujki	0.052 kg
	DB721	S54319-F11-A1	Gniazdo czujki z „przejściem”	0.100 kg
Akcesoria	LP720	S54319-F9-A1	Element blokujący (2 klucze sześciokątne, 100 gwintowanych kołków )	0.040 kg
	FDBZ291	A5Q00002621	Płytki opisowe (10x)	0.034 kg
	RS720	S54319-F8-A1	Element uszczelniający (10x)	0.014 kg
	DBZ1190-AA	BPZ:4677080001	Mikrozłącza 0.28... 0.5 mm <sup>2</sup>	0.001 kg
	DBZ1190-AB	BPZ:4942340001	Zaciski pomocnicze 1.0... 2.5 mm <sup>2</sup>	0.007 kg

Więcej informacji w dokumencie A6V10225323

**Siemens Sp. z o.o.**  
Prezes Zarządu: Peter Baudrexl  
Sektor Industry; Dyrektor: Marek Bielski  
Building Technologies Dyrektor: Marek Bielski

ul. Żupnicza 11  
03-821 Warszawa  
Polska

Tel.: +48 228709000  
Fax: +48 228709009  
www.siemens.pl

Siedziba spółki: ul. Żupnicza 11, 03-821 Warszawa, Zarząd: Peter Baudrexl, Dominika Bettman, Marek Bielski, Piotr Dobrowolski, Wojciech Kowalewski  
Sąd Rejonowy dla m.st. Warszawy: XIII Wydział Gospodarczy Krajowego Rejestru Sądowego, Nr KRS 0000031854, Wysokość kapitału spółki: 208.469.300,- PLN  
WEEE E0005030W, NIP: 526-03-02-870

Dokument **A6V10202198\_c\_pl**  
Wydanie 11.2009

Instrukcja Cerberus PRO  
Sekcja 7